

En vigor en Sonora el subsidio a la luz, hasta el 31 de octubre

Ojalá se refleje en el recibo y no suceda lo de la vez pasada que una vez terminado el subsidio los recibos vinieron al triple y al cuádruple, saliendo la misma gata, nomás que revolcada



El pasado lunes 1 de abril, entró en vigor el subsidio en la tarifa de energía eléctrica, derivado del convenio que firmó el gobernador Alfonso Durazo con la Comisión Federal de Electricidad (CFE), con el que se incrementa el periodo a siete meses cada año.

Con este nuevo convenio se aplica la Tarifa 1F en todos los municipios del estado, hasta el 31 de octubre.



José Martín Mendoza, director de CFE Suministrador de Servicios Básicos, dijo que este acuerdo es parte de un proceso iniciado en 2023, enfocado en optimizar el modelo tarifario y mejorar la experiencia de facturación eléctrica para la población sonorense.

El gobernador Durazo destacó la importancia del convenio que no solo extiende el periodo de subsidio sino que también lo establece de forma permanente cada año brindando estabilidad y certidumbre a los usuarios de energía eléctrica en Sonora.

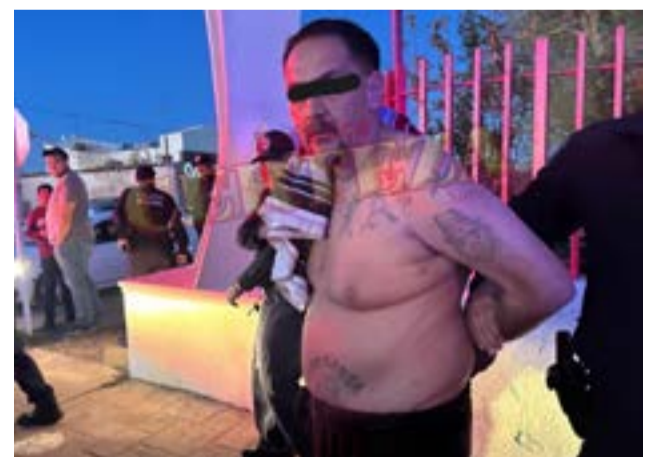

Detiene la policía municipal a ratero

El sujeto está relacionado con varios robos a comercio Fuente: Periódico Certeza.

Un presunto delincuente estadounidense, relacionado con varios atracos, fue detenido la noche del pasado miércoles 3 de abril por agentes

MENSUAL					
ANTES	TARIFA 1F VIGENTE		AHORA		
	RANGO DE CONSUMO DESDE	HASTA			
	1	300			
	301	1,200			
	1,201	2,500			
	2,501	Excedentes			
		TARIFA DE AYO EXPLÍCITO SONORA			
		RANGO DE CONSUMO DESDE	HASTA		
		1	1,200		
		1,200	2,500		
		2,501	Excedentes		

El gobernador dijo que este convenio supone una modificación en los rangos tarifarios ampliando el límite de consumo sin modificar la tarifa, lo cual beneficiará a un mayor número de usuarios.

*Oh
Tempore...*

Por José "Chery" Noriega

Recuerdos de mi niñez en el ejido Kilómetro 9

Hoy me remontaré al año 1938, cuando viéndolo en el rancho del Kilómetro 9 me dejé venir con el primer carretón lleno de cepas o mochositas a venderlas a \$4.50 pesos que en aquellos años sí valían, tan así era que con ese dinero compré los alimentos para la semana, tales como café, azúcar, frijol, harina, arroz, papas, manteca y claro los "macuchis" o cigarros "El Toro", para mi padre Ignacio Noriega Calles.

Ya una vez en el rancho donde pasé el primer domingo fuera de mi terreno, pues es lógico que a los 14 años de edad, al despertar a una nueva vida la adolescencia misma ya se empieza a ver de otro color, ya la hormona se alborota, pero ni modo, en el campo no se notan los domingos, ahí todos los días son iguales, madrugar, pegar las bestias al arado y a barbechar la bendita tierra.

Así transcurrió ese domingo tal y como muchos más, pues mi estancia en el rancho se prolongó por muchos domingos, a lo que al querer y no tuve que imponerme.

Así pues a fines de noviembre sembramos (dijo la mosca), 5 sacos de trigo y mientras la semilla germinaba mi padre quien para el campo era su mole y no tenía cansancio, me dijo que de una buena vez había que desmontar, es decir sacar los mezquites de la tierra buena para la siembra y empezar a barbecharla para que con las equipatas de invierno fuera agarrando la humedad y al llegar la primavera estuvieran listas para recibir la siembra de sandía, calabaza, chile verde, tomate, etc.

De cualquier manera, cuando las equipatas se vinieron, como mi padre tenía muchos conocidos en el ejido, pues algunos se daban cita en nuestra humilde casita.

Debo aclarar que para entonces ya había ido a vivir con nosotros un viejo amigo de mi padre y a la vez pariente cercano de Plutarco Elías Calles, me refiero a Mariano Elías, a quien mi padre le cedió la parte pegada al río para que también sembrara su hortaliza.

Fue precisamente en nuestra casita donde se reunían personas amigas cuando aprendí a escuchar pláticas de adultos, pues la mayoría rebasaba los 60 años, entre ellos recuerdo a Manuel Margallán Verdín, que por esos años por ahí compró su rancho; al señor Jorge Barrera, a quien admiraba por tener auténtico porte de cowboy, de esos que miraba en las películas y más cuando mi padre me decía que Jorge era un jinete domador de bestias brutas; también a un señor mayor que mi padre, don Sacramento Montaña quien tenía su parcelita en el Kilómetro 11, la cual me gustaba mucho ya que era una huerta, ahí se dejaban ver árboles de manzana, membrillo, durazno, ciruelas, granadas. "Mentó", como mi padre le decía, venía siendo esposo de doña Gila Peralta de Montaña, padres de la notable escritora Enriqueta de Parodi, con residencia en Hermosillo, ante quien a fines de los años 60s. en un viaje que hice a la capital sonorense, acudí a su residencia y me presenté ante ella quien era un personaje, reconocida a nivel nacional como escritora y autora de varios libros, a quien le expliqué que el motivo de buscarla era para conocerla y claro más le extrañó cuando le dije que no sólo había conocido a su padre, sino convivido varias ocasiones con él, por lo que me hizo preguntas y cuando le expliqué dónde y cómo lo conocí y cómo era él físicamente, me regaló un par de libros con la dedicatoria: **Con cariño para mi amigo Chery Noriega, amigo que fue de mi padre: Enriqueta de Parodi.**

Volviendo atrás, así transcurrió lentamente el invierno entre lloviznas y dos viajes de leña por semana hacia esta ciudad, uno para el consumo de nuestro hogar y otro para venderlo para el pirín.

Lo que me causó enorme alegría fue cuando compramos (dijo la mosca), 90 gallinas y 10 gallos, ¡sí señor!, por lo que pensé que la dieta de arroz, frijoles y papas se había terminado, así es que **el que no sabe, es como el que no ve**, pues desde ese día por las tardes me metía al gallinero esperando encontrar un "güato" de huevos y nada, pues es sabido que las gallinas al ser removidas pierden la huevera y luego en invierno con más razón, así que la dieta continuaba, siendo en marzo o inicios de abril cuando mi padre llegó con una brazada de quelites conocidos como "capitas" y que habían crecido a la orilla de la acequia, pues para pronto cocinó un friego y con frijolón entero me quedó el ombligo estirado

Pasa a la página 4

CONSULTORIO GRATUITO

Por el Dr. Gara-Bato

1.- Querido doc: ¿Cómo es una fiesta ruidosa y rascuacha?

Miguel Irigoyen

Estimado "Chuto":

¡La que hacen nuestros vecinos y no nos invitan!

2.- Querido doctor: ¿Por qué dicen muchos que las deudas son sagradas?

David Morales

Estimado "Lupón":

¡Porque los cabrones que deben esperar que las pague Dios!

3.- Querido doctor: Fíjese que me conseguí dos novias y el asunto se me está complicando, quiero quedarme nomás con una pero aun no me decido pues a las dos las quiero mucho, una es profesora de esgrima y experta en el manejo del machete y la otra es hija de un maistro albañil de media cuchara, pero muy bueno para los chingazos y siempre trae una fusca fajada en la cintura. ¿Cómo ve mi situación?

Elkin Ávila Segura

Estimado "Catracho":

¡Que está usted entre la espada y la pared!

4.- Querido doctor: Si a las mujeres buenas se las llevan los angelitos al cielo ¿pues a dónde se llevan a las mujeres malas?

Roberto Ávila

Estimado "Jirafa":

¡A Acapulco, a Cancún, a Las Vegas, a San Carlos, a Puerto Peñasco o ya de perdís a Río Jamaica en Cumpas!

5.- Querido doc: Ya estoy viejón pero soy muy fogoso y no me acabo con una mujer. ¿Qué me puede suceder si me consigo otra?

Víctor Fabela

Estimado "Matapájaros":

¡Si no se dan cuenta, nada; pero si se dan, agarre monte!

6.- Querido doctor: Me picaron abejas debajo de la cintura y parece que tengo 4 testículos. ¿Qué hago?

Gerardo Ríos

Estimado "Pantera":

¡Póngase a que le piquen otra vez a ver si le hacen otro pene y así pueda agarrar por partida doble!

7.- Querido doctorcito: Si el Día del Padre lo celebramos a mediados de junio, ¿cuándo se festeja el Día del Sancho?

Jesús Cheno

Estimado "Siete Palos":

¡La misma fecha!



👏👏 #VamosEmprendedores, muestra tu producto 🙌🙌

Eres emprendedor/a y estás buscando espacio para exhibir tu producto o servicio?

AURA CONCEPT STORE

° No cobramos comisión por ventas.

° Tenemos el mejor punto de venta en Agua Prieta.

° Publicamos tu marca en nuestras redes sociales para que llegue a más personas.

° Tenemos un horario de lunes a sábado. ° Excelente atención al cliente.

🌟 Te invitamos a conocernos! 🌟

📍 Calle 1 y 2 avenida 4 local 1 @mercadoelcallejon
Mándanos inbox para más información

OH TEMPORE

como cuero de tambor del atracadón que me di y cuando Dios da, lo hace a manos llenas. Cierto día que entré al gallinero que me llevo la sorpresa de mi vida al encontrar un huevo, de volada lo manoté y se lo llevé a enseñar a mi padre, quien lo agarró y sin decir agua va, se lo tomó crudo.

Claro que pensarán que cómo o con qué le dábamos alimento a las gallinas pues con los 4.50 pesos que obtenía con la venta de leña, comprando desperdicio de trigo en el Molino Harinero de calle 6 avenida 2 del cual mi hermano **Alberto** era contador, por ello me lo vendían casi regalado, así que desde el día del primer huevo como que todo empezó a cambiar pues hubo días en que levantábamos hasta 70 y recuerdo que los sábados me venía a pie por toda la vía del ferrocarril con varias docenas repartidas en dos cubetas, ya sabrás lector el "gusto" que me daba tal recorrido, eso sí, con el producto de la venta a 90 centavos la docena alcanzaba para llevar un pedazo de carne que costaría poco menos de 2 pesos el kilo.

Al llegar el mes de junio se vino el corte de trigo, claro había que trillararlo, no con máquina, sino con bestias; bien recuerdo que levantamos más de 100 sacos, lo que para mi era una fortuna. Por esos días en la noche llegaba un tecolote y se paraba en un barrote de 10x10 que se encontraba encajado en el centro del gallinero, quizá buscando llevarse una gallina, por lo cual éstas armaban una escandalera de pocos diablos que nos desvelaba, hasta que un día le dije a mi padre que iba a agarrar vivo al tecolote y al preguntarme cómo le haría, le dije que en la punta de la talla amarraría una trampa para coyotes; a lo que mi padre se burló de mi, diciendo: **"Pobre animalito, no sabe lo que le espera con el in-**

vento de mi hijo". Y así cada rato me preguntaba todo el día: **"Mijo, ¿todavía no agarras al tecolote?"**, así me cotorreó todo el día.

Lo bonito vino cuando a la 1 o 2 de la madrugada oímos un fuerte aleteo y el barullo de las gallinas, por lo que nos levantamos a ver qué pasaba y ahí fue cuando al ver que el tecolote al querer pararse en la punta de la tabla pisó la trampa y le agarró la pata, quiso volar y no pudo, pues la trampa estaba amarrada a la talla.

Después yo le decía a mi padre: **"No que no tronabas pistolita?"**

Después llegó el verano y con él las llamadas aguas y la **cosecha del esfuerzo**, chile verde que se dio bonito, calabacitas, sandías, etc., que junto con los huevos hacía dos viajes por semana, fue en uno de ellos cuando **el burro pardo más flojo que todos los güevones del Trake juntos**, el cual había pegado al carretón junto con el **burro prieto** que sí era muy liviano, el pardo no quería agarrar un paso más rápido y como llevaba yo un tubo de esos para el agua con el cual picaba al asno y ni así aceleraba, con la mayor crueldad e irresponsabilidad de esa edad, en un momento de enojo le di de golpes en el lomo al pobre animal, ocasionando que éste cayera como fulminado, no muerto pero seriamente lastimado del espinazo, de inmediato tardíamente asustado de mi estupidez bajé y arrepentido queriendo llorar con mil trabajos logré poner en pie al animal el cual caminó no a paso lento sino doble lento, casi arrastrando las patas, claro, aceptando mi culpa seguí el viaje, ya en el pueblo hasta le compré su kilo de maíz queriendo reponer mi irresponsabilidad, pero el pobre animal no comió.

Al emprender el regreso, mi Dios que todo lo ve, quizá para castigar mi cobardía me dijo:

"Con la vara que midas serás medido", y así fue pues a la altura del entonces cementerio se dejó venir un chubasco que me pegaba de lleno y

entonces me dije: **"Si mi Dios me mandó ésta penitencia debo pagarla"**. El tremendo aguacero duró dos horas, mismo que lleno de culpa acepté con resignación, siendo a 200 metros del ranchito cuando el agua cesó. Claro, callé la boca y solté los burros.

Otro día que mi padre se levantó para ver la milpa húmeda de punta a punta al regresar me dijo: **"Fíjate mijo que el burro pardo se ha de haber comido una campamocho porque amaneció muerto"**. Ya sabrás lector, mi silencio y el peso de la culpa, casi rompía en llanto.

Pero la vida sigue su curso, no recuerdo qué mes fue cuando mi padre sembró frijol y varios kilos de cacahuate y tanto el uno como el otro nacieron bien y así comimos ejotes y claro yo esperaba el otoño para hacer sartas o ristras de chile colorado, levantar el frijol, maíz y calabaza, pero más esperaba cosechar cacahuates y aquí estuvo lo gracioso, pues como había un "tuzero" de pocas madres, estos animales se pusieron chimpos de cacahuates, dejaron la raíz de la mata pero sin producto.

Total para no hacerles largo el cuento, me paso al año **1940** cuando se vino **la elección para presidente municipal**, siendo postulado don **Santiago Campbell**, quien llamó a mi padre para que le ayudara en la campaña, siendo así como quedé solo y mi alma en la parcela, claro que nomás cuidando gallinas, pues ni barbechar ni sembrar sabía.

Ganó Campbell y mi padre **Ignacio Noriega Cailles** se hizo cargo de la cárcel como alcaide, y como sabía que la parcela estaba ociosa y yo de guardián, decidió escribirle a mi tío **Jesús Reyes Durazo**, quien vino a hacerse cargo del ranchito pasando yo a reintegrarme a mis amigos de esa temprana juventud.

Hoy a al recordar esos hermosos tiempos, solamente me queda exclamar un **¡Oh Tempore!**

MAXI SERVICIOS MI PUEBLO

¡No te equivoques!

338-1572
338-1573

QR Code

[/msmipueblo](#)

La de más Prestigio y Confiabilidad

Powered by **TPROMO**

QR Code

[Sekcion TotalPromo](#)
[/total promo](#)
www.total-promo.com

EMPEÑOS DE: Casas, Terrenos, Autos

OBITUARIO

Por Makamen Corella

Sr. Jesús Gonzalo Hernández Durazo

Falleció el 18 de marzo. Edad 63 años. El día 22 su cuerpo fue velado en la Capilla Colibrí de Funeraria Campos de Luz. El día 23 se le ofició misa de cuerpo presente en la Parroquia de Nuestra Señora de Guadalupe. Que en paz descanse. Servicios a cargo de Funeraria Campos de Luz.

Sr. Elvis Daniel López Rodríguez

Falleció el 18 de marzo. Edad 45 años. Su cuerpo fue trasladado a Salina Cruz, Oaxaca, en donde se realizaron los servicios religiosos y funerarios. Descanse en paz. Servicios a cargo de Funeraria Campos de Luz.

Sra. Teresa López Valenzuela

Falleció el 23 de marzo. Edad 76 años. Su cuerpo fue velado en la Capilla San Alberto de Funeraria Barragán. El día 24 fue sepultada en el nuevo cementerio municipal. Descanse en paz. Servicios a cargo de Funeraria Barragán.

Sra. Natalia Medina Torres

Falleció el 23 de marzo. Edad 74 años. Su cuerpo fue velado en la Capilla Privada Emaús. El día 24 se le ofreció un discurso bíblico en la misma capilla y fue sepultada en el nuevo cementerio municipal. Descanse en paz. Servicios a cargo de Funeraria Barragán.



Sr. Julián Cárdenas González

Falleció el 21 de marzo. Edad 80 años. El día 22 su cuerpo fue velado en el que fuera su rancho en el Kilómetro 12 de la carretera Agua Prieta-Nacozari. El día 24 fue sepultado en el nuevo panteón municipal. Descanse en paz. Servicios a cargo de Funeraria Barragán.

Sra. Ángela Reyes López

Falleció el 24 de marzo. Su cuerpo fue velado en el que fuera su domicilio en calle 30 y 31 avenida 13 y 14. El día 25 se le ofició misa de cuerpo presente en la Parroquia de Nuestra Señora de los Ángeles y fue sepultada en el panteón Jardines de Cristo Rey. Descanse en paz. Servicios a cargo de Funeraria Barragán.

Sr. Alejandro Núñez

Falleció el 14 de marzo. Edad 83 años. El día 22 su cuerpo fue sepultado en el panteón Jardines de Cristo Rey. Descanse en paz. Servicios a cargo de Funeraria Campos de Luz.

Sr. Antonio Ceballos Delgado

Falleció el 23 de marzo. Edad 60 años. Fue velado en el que fuera su domicilio en Naco, Sonora, donde se llevaron a cabo los servicios religiosos y fúnebres. Descanse en paz. Servicios a cargo de Funeraria Barragán.

Sra. Maximina Cruz Mendoza

Falleció el 24 de marzo. Edad 89 años. Su cuerpo fue velado en el que fuera su domicilio en Naco, Sonora. El día 25 se le ofició un servicio religioso en el Templo Silohe y fue sepultada en el cementerio municipal. Descanse en paz. Servicios a cargo de Funeraria Barragán.

Sr. Rubén Monter Portillo

Falleció el 10 de marzo en Tucson, Arizona. Edad 67 años. El día 25 su cuerpo fue velado en la Capilla San Juan de Funeraria Barragán. El día 26 se le ofició misa de cuerpo presente en la Parroquia de Nuestra Señora de Guadalupe y fue sepultado en el panteón Jardines de Cristo Rey. Descanse en paz. Servicios a cargo de Funeraria Barragán.



Sr. Lorenzo Maybe Nóperi

Falleció el 28 de marzo. Edad 68 años. Su cuerpo fue velado en la Capilla San Alberto de Funeraria Barragán. El día 29 se le ofició misa de cuerpo presente en la Parroquia de Nuestra Señora de Guadalupe y fue sepultado en el panteón Jardines de Cristo Rey. Descanse en paz. Servicios a cargo de Funeraria Barragán.



Sr. Pedro Somoza Tarazón



Falleció el 28 de marzo. Edad 68 años. Su cuerpo fue velado en la Capilla San Juan de Funeraria Barragán. El día 29 se le ofició misa de cuerpo presente en la Parroquia de Nuestra Señora de Guadalupe y fue sepultado en el panteón Jardines de Cristo Rey. Descanse en paz. Servicios a cargo de Funeraria Barragán.

Sra. Eduwiges Valenzuela Hernández

Falleció el 27 de marzo. Edad 84 años. Su cuerpo fue trasladado a San Juan Del Río, en donde se realizaron los servicios religiosos y funerarios. Descanse en paz. Servicios a cargo de Funeraria Barragán.



Sra. María Jesús Granillo Sánchez

Falleció el 27 de marzo. Edad 71 años. Su cuerpo fue trasladado a San Miguelito, Sonora, en donde se realizaron los servicios religiosos y funerarios. Descanse en paz. Servicios a cargo de Funeraria Barragán.



Sr. Jesús Caperón Martínez

Falleció el 29 de marzo. El día 30 su cuerpo fue velado en la Capilla Sixtina de Funeraria Renacimiento. El día 31 se le ofició misa de cuerpo presente en la Parroquia de Nuestra Señora de Guadalupe y fue sepultado en el panteón Jardines de Cristo Rey. Que en paz descanse. Servicios a cargo de Funeraria Renacimiento.



Bebé Diego Misael Torres Ramírez

Falleció el 3 de abril. Su cuerpo fue velado en el que fuera su domicilio en calle 32 avenida 5 y 6. Descanse en paz. Servicios a cargo de Funeraria Barragán.

Sr. Raúl Jorge Sosa Luzanía



Falleció el 31 de marzo. Edad 75 años. Su cuerpo fue velado en la Capilla San Juan de Funeraria Barragán. El día 1 de abril se le hizo un homenaje póstumo en las oficinas de la AMIC, corporación en la que laboró por muchos años.

Después del homenaje se le ofició misa de cuerpo presente en la Parroquia de Nuestra Señora de Guadalupe y fue sepultado en el panteón Jardines de Cristo Rey. Descanse en paz. Servicios a cargo de Funeraria Barragán.

Dr. Alberto Salvador Torres Vera

Falleció el 18 de marzo. El día 5 de abril se le ofició misa la Parroquia de Nuestra Señora de Guadalupe. Descanse en paz. Servicios a cargo de Funeraria Renacimiento.

Juan Carlos Urquijo Valdez



Falleció el 2 de abril. Edad 36 años. El día 3 de abril su cuerpo fue cremado en Complejo Funerario Barragán. Descanse en paz. Servicios a cargo de Funeraria Barragán.

Sr. Oscar Valentín Harris Valenzuela



Falleció el 3 de abril. Edad 49 años. Su cuerpo fue velado en la Capilla San Alberto de Funeraria Barragán. El día 4 se le ofició misa de cuerpo presente en la Parroquia del Sagrado Corazón de Jesús y fue sepultado en el panteón Jardines de Cristo Rey.

Descanse en paz. Servicios a cargo de Funeraria Barragán.

UNA DISTRACCIÓN AL MANEJAR...

PUEDE SER FATAL

CONDUCE RESPONSABLEMENTE, SIN EL CELULAR DE POR MEDIO

Logos: Agua Prieta Marcha, 911 EMERGENCIAS, CRUZ ROJA MEXICANA, 089, 633 100 5585, PROTECCIÓN CIVIL, AGUA PRIETA



Que época aquella y los gratos recuerdos...

Por José "Chery" Noriega

Escrito y publicado el año 2002

Deveras que nuestro buen amigo **Salvador Torres Vera** como que se cayó de la cama al proporcionarme una más que bonita foto, en la cual aparecen personajes vecinos de nuestra querida **Agua Prieta**, quienes en una u otra forma hicieron posible porque nuestra ciudad por aquellos años, a principios de la **década de los 50s** sonara a nivel estatal. Citaré no a todos como quisiera dado a que muchos de ellos no reconozco, pero al mencionarlos para su mejor identificación citaré profesión o medio al que se dedicaba, asimismo por no poder numerarlos, lo haré de izquierda a derecha, empezando con los que están sentados enfrente.

Primero vemos al **Dr. Salvador Torres Verduzco**, quien en compañía de su esposa el año 1942 pasaron a residir en esta ciudad. El doctor vino a llenar un hueco dentro de su profesión como dentista, pues por aquellos años los médicos cirujanos que eran 3 o 4, eran quienes en caso necesario, llevaban a cabo las extracciones dentales.

Enseguida está el **Dr. Francisco Solórzano Ibargüengoitia**, quien por el año 1945 arribó a esta ciudad estableciendo su consultorio en calle 5 entre avenidas 4 y 5.

Salteando al siguiente, identificamos a **Pancho Gracia**, quien procedente al parecer de Nacoari allá por los años 40s, arribó a esta ciudad en compañía de los reconocidos empresarios, quienes eran sus cuñados **don Pedro** y **don Bernardino Meza** propietarios del **aserradero El Tápila**, campo maderero donde Pancho era el mayordomo.

Enseguida se deja ver a quien fue popular cantinero del salón **Brook Hill**, ubicado en calle 2 y avenida Panamericana, se trata de **Rosario Mazón**, mejor conocido como "**El Changuito**".

A su lado están **Benito Valenzuela** y el popular "**Chory**" que en la cantina hacían el 1-2-3 como meseros con "**El Changuito**" cuando **don Pedro Versus** era propietario del negocio en los años 1940-1950.

Brincamos a dos, empezamos de izquierda a derecha, segunda fila vemos a **Pancho Pedroza** a quien mejor conocíamos como "**El Viejo**" **Pedroza** quien también ahí al igual que los anteriores trabajaba de mesero y siendo residente del Barrio Ferrocarril y amante del béisbol, fue uno de los fundadores del equipo **Escuadrón 201**.

Saltamos a uno y reconocemos a **Luis Gallardo**, capacitado farmacéutico que por años se desempeñó en ese ramo en la **botica Cruz Roja y Farmacia Sonora**.

Atrasito vemos a **Jesús Tanabe**, quien nos hacía el pelo a toda la plebe allá por los años 30s-40s, pues era experto figaro. También trabajó varios años como agente en el Departamento de Inves-

tigaciones.

Enseguida apreciamos al inolvidable y querido amigo **Paulino Prieto Sánchez**, de quien ya he comentado su historia en otras ediciones.

Asimismo vemos a otro querido amigo, **Gustavo Terán Terán** de quien ya comenté cuando su campaña política en el año **1967** en busca de la presidencia municipal y de su desempeño como alcalde. Hermano de quien fue gobernador de Baja California Norte, **Héctor Terán Terán** y tío de **Vicente "El Mijito" Terán**.

Enseguida vemos a don **Lauro Moreno**, padre de **Eloy** y **Armando** quienes en los años 40s pasaron a residir a Mexicali.

Nos brincamos a 3 de la segunda fila y a uno de la tercera, para reconocer al buen amigo **Luis Claussen**, quien por muchos años laboró en el **Banco Ganadero**.

Enseguida reconozco a quien allá por los años 1949-1950 fue amigo de parranda **Aníbal Murrieta Salgado**, que en ese tiempo era gerente de la Distribuidora de cerveza **High Life** y de la **Licorera Sonora**. Hermano de **don Alejandro Murrieta Salgado**.

Enseguida vemos a quien fue hombre polémico y empresario en los años 1936-1937 y presiden-

te municipal, don **Martín S. Burgueño**, quien a pesar de la diferencia de edad y económica,



UMQ

URGENCIAS MÉDICO QUIRÚRGICAS

Consultorio Calle 6 ave. 5 No. 501
Teléfonos: 338-15-51 y 338-09-11
URGENCIAS: CEL: 633-333-42-20

DR. MARCO ANTONIO QUIJADA LAMADRID

Ced. Especialista 3341083
D.G.S.M.D.D.F.
Cédula Profesional: 1040573 - S.S.A. 2084-86



Tu ya sabes cuando bebas no manejes

Haz Click a la Vida



OH TEMPORE

siempre me dispensó sincera amistad. **Don Martín** fue el fundador del semanario **El Clarín**, en el año **1940**.

Enseguida vemos a **don Luis Margallán Verdín** quien en **1934** fue diputado por este Distrito y también en esa década fue electo alcalde **don Luis**, padre de **Héctor Margallán Boubión** y abuelo de **Luis Héctor Margallán Frisby**.

Saltamos a uno y vemos a **Alfonso Trujillo**, amigo comerciante. Le sigue **don Manuel Sol Gutiérrez**, sub jefe de la Oficina Federal de Hacienda y presidente municipal, quien le rayó la madre a quien por esos años 1953-54 era gobernador de Sonora, lo que le causó que por "motivos de salud" renunciara a la alcaldía. Era buen amigo pero como enemigo no se dejaba curar parado. Le sigue quien como articulista del semanario **El Sol** firmaba su columna con el pseudónimo de "E-Bram" que significaba **Enrique Bonillas Ramírez**, quien por años laboró en la Oficina Federal de Hacienda, fue gran impulsor del deporte, presidente de la Unión Deportiva Municipal (Instituto del Deporte) y hermano de **Héctor "El Negro" Bonillas**.

Enseguida está el **Lic. Jorge Martínez Calderón** quien procedente de México, D.F. pasó a residir a esta ciudad. Sobrino del **Dr. Manuel Calderón Vargas**. Fue uno de los primeros abogados que pisó Agua Prieta en la década de los años 40s. Contrajo matrimonio con **Ana Luisa Soto**, sobrina del gobernador del Estado, don **Ignacio Soto**. Brincamos uno y nos vamos a la cuarta fila (parados, de izq. a der.) vemos al **profesor Ramón Millánés Vidal**, quien fue alcalde de Cananea, luego Agente Fiscal del Estado en Agua Prieta y profesor en la ESPEC No. 8.

Enseguida está el señor **Miguel Angel Acosta** reconocido figaro y político recalcitrante.

Le sigue **Tizoc Laborín Ayón**, quien por muchos años laboró en la Oficina Federal de Hacienda.

Enseguida vemos al **Dr. Lucio Mayoral**, quien tenía su consultorio en calle 3 y 4 y avenida 6, de 1950 a 1957 y tiempo después se fue a residir a Hermosillo.

Enseguida del Dr. Mayoral vemos a **José "El Paye" Ortiz**, quien por esos años **1950-1951**, hizo intensa campaña para ser nominado por el **PRI** (único partido) candidato a la presidencia municipal; y vaya que batalló pues por otro lado la buscaba también el reconocido y respetado aguapretense, **Edgardo Campbell Monreal** (tío de **Dato** y **Tito Campbell**) y quien tenía a su favor a la gente más bravía que le gustaba resolver los problemas a chingazos, entre ellos "El Canuto" Ortega y "El Chico" Ramos, muy buenos para el "trompo".

Recuerdo cuando estaba pixtiando en la cantina "La Pagoda" del "Bizco" Arévalo, todos lanzábamos al tiempo que subíamos el vaso, vivas al "Paye"; de pronto llegó **Manuel Jiménez** (cuñado de **Edgardo**), acompañado de "El Canuto" y de "El Chico", siendo entre la bola el que más gritaba "El Calavera" **Manuel Hurtado Porchas**, que estaba enseguida de mí y me tocó ver cuando Jiménez al hacer la salida y pasar junto a nosotros con el dedo apuntó al "Calavera", siendo una seña para que el "Chico" y el "Canuto" lo sacaran cargando de aguilita y en la avenida Panamericana darle una buena surtida de chingazos, y yo dije: "Ay mamachita, orita vienen por mí", por suerte no pasó nada, agarraron rumbo a su cuartel la cantina "La Atómica", propiedad de Jiménez y me salvé de una madriza, pues mi padre **Ignacio Noriega** y mis hermanos eran **Campbellistas**.

Enseguida del "Paye" vemos al **Dr. Manuel Calderón Vargas**, quien después también fue presidente municipal.

En el mismo orden saltamos uno y vemos al **Dr. Miguel Saavedra** cuyo consultorio estaba en calle 3 y 4 avenida 5 enseguida de la que fue su **Botica Nueva**.

Le sigue **Federico Irizar Vega**, quien fue jefe de la Oficina Federal de Hacienda. Enseguida está **Rito García** quien por muchos años fue mayordomo en el Rastro Municipal.

Le sigue **Guillermo Yátes**, sobrino de **Enrique León**, viejo comerciante y uno de los primeros pobladores de Agua Prieta. **Memo** se fue a vivir

a Naco donde puso un negocio de molino y tortillería y posteriormente resultó electo presidente municipal.

Enseguida está **José B. Terán**, quien en **1934** pasó a residir a esta ciudad como gerente del almacén **Sonora Mercantil**. **Don Pepe** como le decían era el padre de **José, Gustavo, Jesús, Vicente, Maly, Héctor, Luis** y **Oscar** y abuelo de **Vicente "El Mijito" Terán Uribe**.

Le sigue **Ángel Moreno**, que en su juventud en Cananea fue gran basquetbolista y al venirse a esta ciudad fue como gerente de la **Compañía Luz y Fuerza**, aparte a inicios de los años **60s**, al norte de la compañía Luz y Fuerza, fue el gerente de la primera empresa maquiladora que se estableció aquí, en calle 4 y 5 avenida 2.

Enseguida vemos a un singular amigo, el **profesor Fernando Gallardo**.

Pasamos a la última fila, parados de izquierda a derecha, vemos a **Ramón Covarrubias**, quien en la década de los **30s** en la arena de box que estaba en el **Hotel Moderno**, en calle 4 avenida Panamericana, siendo el promotor **Martín Burgueño**, ahí "**Reymon**" **Covarubias**, tal como lo conocíamos, brindó trepidantes combates. Ahí mismo debutaron como boxeadores **Humberto "Ciego" Valdez**, **Albino "Kid Patas Cortas" Núñez**, **Paulino Arvayo**, "El Cara de León", **Raúl Franco** y mi hermano **Alberto Noriega Durazo**.

Enseguida se vemos a **Carlitos Ochoa**, popular figaro.

Saltamos uno y vemos a **Delfino Ochoa** quien procedente de Cananea, en compañía de **don José Iñiguez** establecieron aquí un negocio de joyería y reparación de relojes en calle 3 y 4 avenida Panamericana, al norte de la tienda **La Sorpresa**, de **Don Enrique, Antonio** y "**Chito**" **León**.

Enseguida vemos a quien fue gran amigo e incomparable charrista pues a todos los problemas sabía encontrarle el lado chusco. **Don José Iñiguez Macías**, por quien su hijo **José Cruz** le puso como razón social a su negocio "El Gran Viejo",

tal como **don José** lo era. Aparte fue un fanático del béisbol siendo también presidente de la Liga Municipal de Primera Fuerza.

Pasamos dos y vemos a quien fue propietario de las **Cantinas 1-2-3** y del **salón de baile Azteca Club** y un gran amigo, "**Pit**" **García**.

Le sigue **Aurelio Velázquez**, quien fue cajero muchos años en el **Banco de Nogales**.

Enseguida vemos a **Héctor Rivera Esquer**, reconocido locutor y dueño de las radiodifusoras **XEFH** y **XEAQ**.

Le sigue **Angelón González** quien en esos años era dueño de varios camiones transportadores de madera y de una maderería ubicada en calle 7 avenida 7. Era el padre de **Miguel "El Kilo" González**.

Y termino esta bonita reseña de la **vieja guardia de Agua Prieta**, lo cual invita a echar a volar la mente y quedamente pronunciar un: ¡**Oh Tempore!**



UMQ

URGENCIAS MÉDICO QUIRÚRGICAS

Consultorio Calle 6 ave. 5 No. 501
Teléfonos: 338-15-51 y 338-09-11
URGENCIAS: CEL: 633-333-42-20

DR. MARCO ANTONIO QUIJADA LAMADRID

Ced. Especialista 3341083
D.G.S.M.D.D.F.
Cédula Profesional: 1040573 - S.S.A. 2084-86



CUTTING

NO DEJES QUE TUS EMOCIONES TE CORTEN

SI TU O ALGUIEN QUE CONOCES PRACTICA EL CUTTING, BUSCA AYUDA PROFESIONAL DE FORMA INMEDIATA:

LINEA DE LA VIDA:
800 911 2000

911
EMERGENCIAS
+ ☎ ▲

Agua Prieta en Marcha

911
EMERGENCIAS

CRUZ ROJA MEXICANA

089

Proximidad social
633 100 5585

PROTECCIÓN CIVIL

AGUA PRIETA

BANDAS Y MANGUERAS DE AGUA PRIETA

TENEMOS Y FABRICAMOS
TODO TIPO DE MANGUERAS



- Tractopartes
- Retenes
- Crucetas
- Birlos
- Focos y más

**ADEMAS CONTAMOS CON EXTENSO
SURTIDO DE BANDAS, ACEITES,
FILTROS, GRASAS Y BIRLOS.**

**CARRETERA A JANOS Y AVE 42
TELEFONO: 121-15-81**



Hasta ayer jueves, la Liga Sergio "Kalimán" Robles llevaba dos juegos ganados y uno perdido.

Dos beisbolistas de AP en el Nacional en Monterrey, buscando estar en el Mundial "Babe Ruth"

Muchas felicidades y éxito les deseamos a los destacados jóvenes aguapretenses **Jorge Quiroz** y **Marco Jaramillo**, integrantes de la **Selección Sonora**, representada por la **Liga Sergio "Kalimán" Robles**, que está participando en el **Torneo Nacional de Ligas**, en la categoría **15-16 años**, que se está llevando a cabo en **Monterrey, Nuevo León**.

El Torneo es organizado por la **Asociación de Ligas Infantiles y Juveniles de Béisbol de la República Mexicana, A.C.**

La Liga que se corone en este torneo, se ganará el derecho de estar en el **Mundial de Béisbol Juvenil "Babe Ruth"**, que se llevará a cabo en la ciudad de **Branson, Missouri (USA)**, del **8 al 17 de agosto de 2024**.



Cabe mencionar que como en Agua Prieta no hay liga juvenil, **Jorge y Marco** juegan en **Magdalena, Sonora**, en la **Liga Sergio "Kalimán" Robles**, con el equipo **Membrilleros**, bajo el mando de **Ricardo Revilla** e **Ignacio Fuentes**, con quienes están en el Nacional en Monterrey representando a Sonora. Pero también juegan en la **Liga Municipal de Béisbol de Agua Prieta**, con el equipo **Halcones de Colonia Morelos**.



Jorge Quiroz

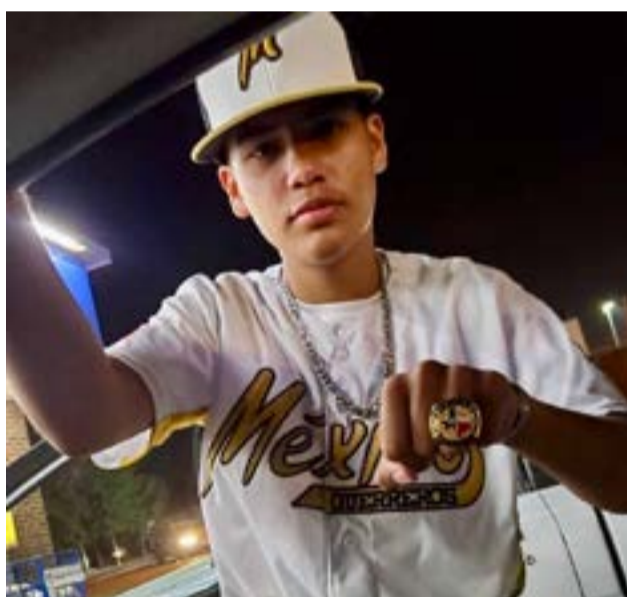

Jorge Quiroz, tiene 15 años de edad y ha participado en torneos en **Colombia y República Dominicana** siendo ahí el **Jugador más valioso**; también en **Monterrey**, donde de nuevo fue el **JMV**. Participó también en **Acapulco**, en la **Copa Mazatlán** y en la **Copa Peñasco**, pegando su primer jonrón a los 11 años de edad. También ha participado en torneos importantes en **Laredo, Texas**, en **Phoenix, Arizona** y en **Hermosillo, Sonora**, donde ha tenido destacada actuación.

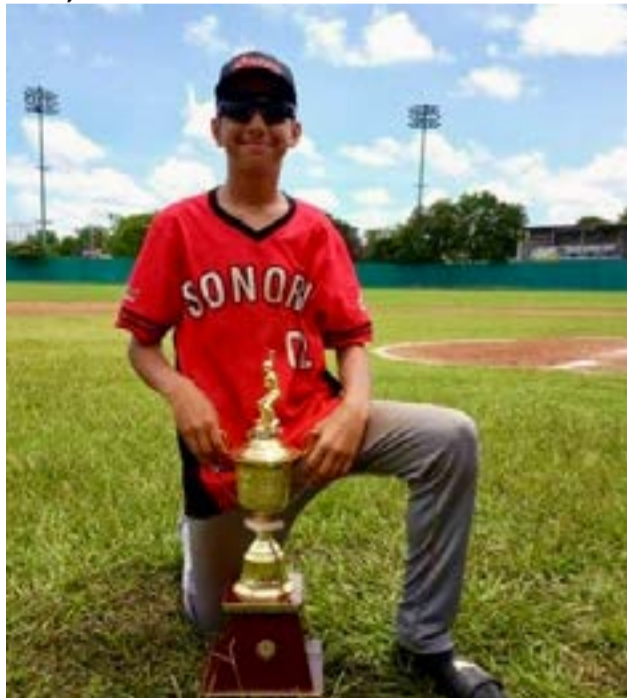

Por su parte **Marco Jaramillo** inició su participación en el béisbol a los 6 años de edad y en su primer año fue parte de la **Selección Sonora** para participar en el **Nacional Infantil**, en Los Mochis, Sinaloa, perteneciente al equipo **Piratas de Agua Prieta**. Después participó en varios torneos infantiles en diferentes ciudades y los más destacados de su carrera son en los que participó el 23 de junio de 2022 en el **Estatl de Béisbol AEBES 13-14 años**, en Ciudad Obregón, Sonora, teniendo muy buen papel para ser llamado a ser parte de la **Selección Sonora** y jugar en el Nacional.



El 1 de julio de 2022 fue parte de la **Selección Sonora** que participó en el **Nacional**, categoría **13-14 años**, en la ciudad de **Campeche**, logrando el tercer lugar.



Del 2 de diciembre al 15 de diciembre de 2022, participó en el **Torneo Latinoamericano** celebrado en **Barranquilla Colombia**, siendo parte de la selección que representó a **México**, quedando en tercer lugar. Del 4 al 7 de febrero de 2023, participó en el torneo **Estatl de los Juegos Conade**, en **Ciudad Obregón, Sonora**, como refuerzo del equipo de Nogales, Sonora.

Pues ojalá la Liga «Kalimán» Robles de Magdalena, Sonora gane el Torneo y veamos a Jorge y a Marco (que por cierto desde niños han jugado juntos en los equipos en varias ligas), en el **Mundial de Béisbol "Babe Ruth"**, en los Estados Unidos.



Barbería Gil campeón de la Liga de Slow Pitch Cobach

Muchas felicidades al equipo Barbería Gil por conquistar el pasado 21 de marzo, el campeonato de la categoría "B", de la Liga Slow Pitch Cobach, derrotando en la final en tres partidos al

equipo Tarimex. Los integrantes del equipo campeón son: José Pedro Miranda, Mario García, Marcos Robles, Teóduo Lárez, Jorge Navarro, Mauricio Nava-

rro, José López, Eleazar Láres, Isaac Ruiz, Javier Araús, Luis Coronado, Víctor Fong, Alex Córdova, Candelario Loreto, Daniel Gómez y Eduardo Rocha. Manejador Gilberto García.

El 13 de abril, función de Boxeo Estilo Olímpico aquí, con la participación de gimnasios de Sonora y Chihuahua



El próximo sábado 13 de abril, en el Salón El Griego se llevará a cabo en esta ciudad la gran función de Box Estilo Olímpico, con la participación de los gimnasios de Agua Prieta, Naco, Cananea, Nogales, Esqueda, Caborca y Ciudad Obregón, Sonora. Además los gimnasios de boxeo de Ciudad Juárez, Casas Grandes y Palomas, Chihuahua.

El evento es organizado por el entrenador del Club de Box Buenos Aires, Javier "El Chato" Moncada, en coordinación con el presidente de la Liga Municipal de Box Olímpico de Agua Prieta, Yoshiki Llamas Alvarez, que han impulsado este bonito deporte a nivel local, estatal y regional.

Serán un total de 60 peleas, en ambas ramas. El evento será supervisado por el delegado de la Asociación de Jueces y Árbitros de Sonora, Mar-



cos Llamas Grijalva. **Viernes 12 de abril:** De 5:00 a 9:00 pm: Pesaje y revisión médica a los boxeadores de los gimnasios de los municipios participantes. **Sábado 13 de abril:** Las peleas darán inicio a las 11:00 de la mañana. Premio: Cinturón al ganador de cada peso y rama. Admisión: 50 pesos.



Ensalada de Letras Vencidas

Por Mister Mak-Ana

Amor de pelos...

D.- Deveras que para el cabrón mitote todos y cada uno de los miembros del **"Club Tienen de Todo"**, mismos que han hecho su guarida allá en la calle 3 avenida 20 y 21, en un garaje al que pomposamente llaman como **La Casa de la Cultura**, ahí cuando llevan a cabo su té nido es a güebo contarse las aventuras que tuvieron dentro del curso de la semana.

Ahí entonces es cuando se pone bueno, -me decía el **Teto García**, mejor conocido como **"El Serruchín"**-, tal como verás Mac, tu nomas lica cuando pasó algo insólito en que el hombre mas güebón de los Estados Unidos, llamado **Rafael Othón** mejor conocido con el remoquetes de **"El Pelón"**, pues como la ves Mac, nunca falta un roto para un descosido, dado que el **"Pelón"** con todo y los defectos que se le achacan es aún **un real garañón**, puesto que donde pone el ojo, ahí pone la mois.

Por eso la **Raquel** andaba que se le tostaban las habas por darse un refregón de ombligos con éste, lo que claro no hubo pedo para ello y como la Raquel es un señor pedorrote, pues el **"Pelón"** no la quiso por un ratito sino para toda la vida, por lo cual de volada firmó el contrato leonino de Melchor Ocampo. Así pues ya declarados **marido y mujer** a como dio lugar chingando aquí, chingando allá, él logró amueblar su casa, sólo que no falta el diablo que siempre meta la cola, -siguió diciendo **"El Serruchín"**-, y dicha cola diabólica se dejó ver cuando el amigo inseparable del **"Pelón"** que lo viene siendo el **"Pachicho"** **Olivares** se acercó a visitar el matrimonio, donde pa' más que pronto se le cuadraron los ojos al ver el pedorro que se estaba dejando caí el cabrón Pelón, por lo cual para echarse cada que quisiera un buen taco de ojo, le dio por visitarlos a diario y claro como notó el cabrón **Pachicho** el que no le era muy indiferente a la **Raquel**, pues como que empezó a buscar la forma de pegarle un llegón claro sin que su esposo se diera cuenta, dado que como amigos que son no quería ofenderlo.

Así pues empezó a buscar la forma cómo llegarle, hasta que se le prendió el foco en cómo y así fue como un día invitó a pixtiar al **Pelón** y éste como es más que buen colero, de volada se puso hasta tras, por lo que el Pachicho tuvo que llevarlo a la casa a hacer la meme; pero como ya era muy noche, el **Pelón** insistió a que éste se quedara a dormir ahí, haciéndole ver que como no había un sofá grande le pidió que durmiera en la misma cama, diciendo que ésta estaba más grande y sobre todo donde caben dos, ahí caben tres.

Así pues se pusieron cómodos, siendo el Pelón quien de volada se echó a roncar, ya serían las 3 de la mañana -siguió diciendo **"El Serruchín"**- la pícara **Raquel** sintió la tentación de probar al **Pachicho** para así ver de cuanto calzaba, y acercándosele a la oreja le dijo quedamente:

"Ándale Pachichote, aprovecha que el Pelón está dormido y podemos echar una patita".

Al oírla el cabrón Pachicho abrió los ojos como bandeja y dijo: **"No, no, mi amigo nos puede oír"**.

Entonces la Raquel, en fin mujer, que son más vivas que los hombres, pues cuando uno va, ellas ya vienen, por eso para estar segura que el Pelón no iba a despertar y darse cuenta que le iba a poner los cuernos, le metió las manos entre las piernas y le arrancó un pelo de los güebos y como éste ni se movió le dijo: **"Ves como si está dormido"**. Y así ya seguros empezaron aventarse el **primer palito** que por cierto fue de **a perrito**, quizá por eso ella quedó más que picada y no bien pasó media hora cuando de nuez dijo: **"¿Nos aventamos el parecito?, nomás que éste lo quiero de caballito"**.

Fue él quien le dice: **"¿No irá a despertar?"**.

Y ella para estar más segura, volvió a meter la mano entre las piernas del **"Pelón"**, le arrancó otro pelo de los güebos, éste ni se movió, por lo que de volada se aventaron el pichoncito, ella

quedó más que picada bien picotiada, por lo que no pasaron 15 minutos y como ya se andaba quemando se le arrimó al Pachicho y le dijo: **"¿Nos aventamos el tri? y mira amor pa' que no pienses que el Pelón va a despertar te voy a demostrar que está bien dormido"**.

Y diciendo y haciendo metió la mano de nuez y le **arrancó otro pelo de los güebos**, pero para sorpresa de ellos, cuando creían que el **Pelón** iba a seguir durmiendo, se dio media vuelta sobre la cama y dijo:

"Oye pinche Raquel, está bien que me estés haciendo chivo con el Pachicho, pero eso de que estés utilizando los pelos de mis güebos para llevar la cuenta de cuantos palitos llevan eso sí que son más que chingaderas".

De prostatitis y mayitos...

E.- Está cabrón caer en la lengua del famoso **Yaqui Vengador** mejor conocido con el remoquete del nombre **descontinuado Pomposo Soto**, un indio cajemense del cual se ignora el por qué le tiene un odio más que apache a sus vecinos territoriales a quienes nombra como **mayitos**, a quienes les adjudica las mil y una pendejadas que le llegan a la mente.

Por eso el pasado lunes muy temprano salió más que chicoteado para rumbos del siempre glorioso Barrio Ferrocarril, ahí mix donde está mi lionera a la que llega babeando de emoción para darme el chisme como él le llama.

Así pues ya una vez en posición de anotar, atragantándose me dijo: **"Verás Mac, creo que por hoy con lo que te traigo como que me caí de la cama y si no lo crees así entonces primero lica,**

pica, y califica; como siempre pa' que el asunto suene se debe poner tal o cual mitote como actor principal a una persona que por sus hechos sea famosa, como en el caso que voy a narrarte sobre la mamada o mejor dicho jalada que se dio el popular profe **"Pakín" Ponce**, un hombre que se siente muy orgulloso de ser nativo de la llamada **Perla del Mayo**, cuando reconociendo que es un hombre sumamente inteligente por eso me acerque a él para que me orientara y me sacara de duda sobre el significado de una palabra de la cual yo no alcanzaba a definir su significado, por eso al verlo le pregunté:

"Oiga profe Pakín, usted que todo lo sabe y lo que no, pos lo inventa, quiero que me haga el favor de decirme, ¿qué quiere decir la palabra próstata?"

Ahí Mac, vino lo bueno, -dijo el Pomposo-, el **Pakín** pa' más que pronto se empezó a rascar la cabeza y me dijo: **"Ya la tengo Pompis, pues la misma palabra lo dice, Próstata, cuyo sinónimo viene siendo Prostis, por lo cual quiere decir o más bien viene siendo aquellas mujeres que se pintan mucho la cara a las que por ser muy livianas de cascos se les conoce como las damas del tacón dorado, a las cuales uno las puede cortar allá por la calle 35"**.

Jiar, jiar jiar, ¿Cómo la vez Mac? -pregunta el Pompis-, al tiempo que soltaba una carcajada, ¿tons hay o no hay?.

Y colorín colorado esta ensalada ha terminado y al que no le gustó le doy la bendición de la hormiga: Chingue su madre y Dios lo bendiga.



JESÚS OCHOA y SERGIO GALINDO

andan bien

FRUNCIDOS

de Sergio Galindo

UNA SELFIE TEATRAL

DIRECCIÓN de PAULO GALINDO un TEXTO de SERGIO GALINDO
una PRODUCCIÓN de la COMPAÑÍA TEATRAL DEL NORTE

17 DE ABRIL

18:30 y 20:30 hrs

AUDITORIO CÍVICO AGUA PRIETA

VENTA DE
BOLETOS:

SONBOLETOS

www.sonboletos.com

BONANZA'S
STEAK HOUSE
BAR



INFO 6621 0063 68



Gallos nuevos campeones del Futbol Premier

El pasado sábado 23 de marzo el equipo **Gallos Buu** conquistó el campeonato de la **Liga Municipal de Fútbol categoría Premier** al derrotar al equipo **Car Wash 44** en tiros penales.

El partido finalizó con empate a 0 goles y en los penales los hoy **flamantes campeones Gallos ganaron 6 goles a 5**.

No cabe duda que cuando un equipo se enracha, nada ni nadie lo para.

Así sucedió con Gallos que después de la polémica eliminación del **Tricampeón Auténticos** en los cuartos de final, donde el partido se suspendió cuando se iban a ejecutar los penales para pasar a la siguiente ronda y pasaron a semifinales donde eliminaron a **Diablos** en penales luego se

coronaron campeones en tiros penales ante el equipo **Car Wash 44**.

Como dato curioso al parecer su amuleto de la suerte fue siempre llegar a la instancia de los penales.

Gallos: Almada (P) Bustillos, Rendón, Méndez, Loreto, Sánchez, Méndez (C), Cajigas, Molina, Búrquez y Cruz. Cambios: Valenzuela, Ramírez, Montoya, Valencia y López.

Car Wash 44: Gómez (P), Montes (C), Córdova, Facio, Jaime, Escobar, Parra, Gastélum, Bojórquez, Gastélum y Pérez. Cambios: Márquez y Noriega.

Tercia Arbitral: Valentín Ulloa (Central), Jesús Soqui (A1) y Jesús Ríos (A2).



Maikol Gámez, patrocinador del equipo y su hermano **Andrés** con el trofeo de campeones.



🎉#VamosEmprendedores, muestra tu producto🎉

Eres emprendedor/a y estás buscando espacio para exhibir tu producto o servicio?

AURA CONCEPT STORE

° No cobramos comisión por ventas.

° Tenemos el mejor punto de venta en Agua Prieta.

° Publicamos tu marca en nuestras redes sociales para que llegue a más personas.

° Tenemos un horario de lunes a sábado. ° Excelente atención al cliente.

🌟 Te invitamos a conocernos! 🌟

📍 Calle 1 y 2 avenida 4 local 1 @mercadoelcallejon

Máhdanos inbox para más información

AVSEG

AUTODIAGNÓSTICO, AUTOELECTRICO

Estimados clientes, nos trasladamos a una nueva dirección brindándoles siempre la mejor calidad y servicio.

Electricidad y electrónica automotriz; Fallas eléctricas en motor y transmisión, sistemas de control de carrocería.

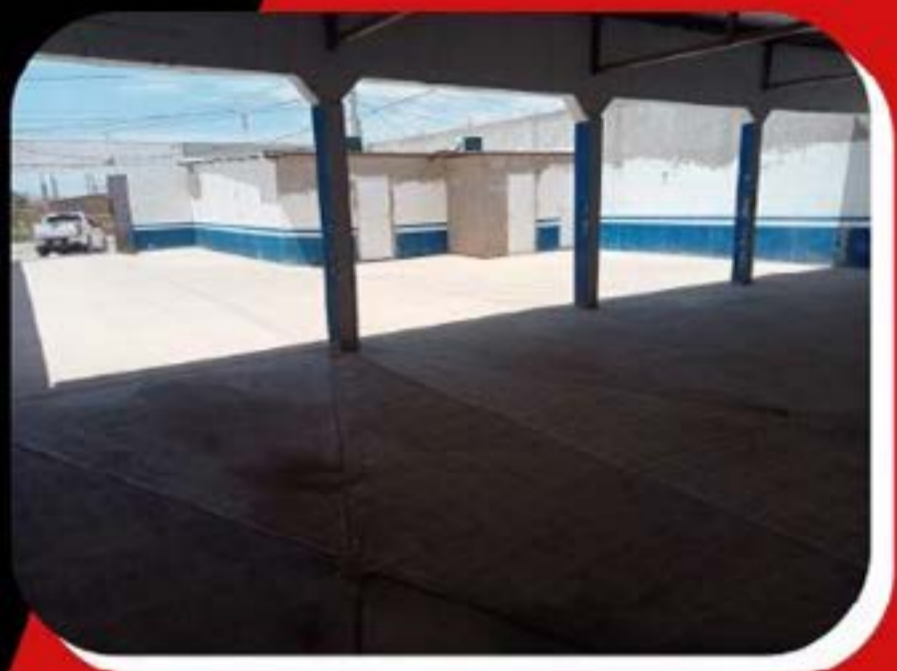

📍 APSON, AVE. 6 CALLE 28 Y 29

📞 CEL: (633) 409-1327

AUTODIAGNÓSTICO - AUTOELÉCTRICO



Inyección Electrónica

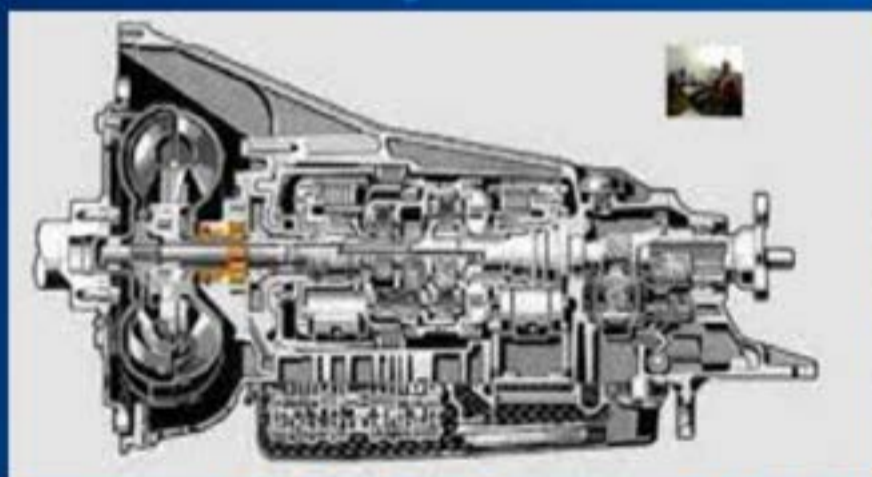

Electrónica de Transmisión



Sistema de Frenos ABS



Sistema electrónico automotriz en general



Los huevotes del director del Instituto del Deporte



deberían hacerlo frente a los pabellones en el área de estacionamiento". Y el "Reservorio" Corrales le contestó de manera déspota y hasta indignado: "Ah cómo chingan, nada les parece bien a los pinches deportistas, chinguen a su madre, esto lo hago por mis huevos". Jajaja, así nomás.

No pues quien le preguntó se quedó parpadeando como lámpara sin petróleo y mejor se fue sin contestarle.

Pero nos dimos a la tarea de investigar el por qué este cabrón tomó la decisión por sus huevos de estacionar su flamante carro ahí y

descubrimos el secreto y ¿qué creen que es?, pues que se da unos tremendos taco de ojo con las mujeres que van a practicar y bailar Zumba, jajaja, eso mero, ahí dura el tiempo que duran las clases de zumba y para que no se viera tan descarada la cosa y la dueña de sus quincenas sospechara algo, le ordenó a la secretaria del instituto que también estacionara su vehículo ahí, sobre la banqueta peatonal y frente al área de los aparatos de ejercicio, valiéndole madre todo. Y para rematar dijo: ¡Y háganle como quieran, conmigo se dan tres pelones y un sentón!

Pues con la novedad de que el flamante director del Instituto Municipal del Deporte, el sangre de cochi, soberbio y prepotente David Corrales, hace tiempo se le ocurrió que su automóvil y el de la secretaria Norma Tello, se estacionaran detrás del Centro de Usos Múltiples y no en el área de estacionamiento frente al edificio, pero lo hacen de manera tan prepotente y valiéndoles madre que se estacionan sobre el camino peatonal encementado y eso es a diario.



Cuando a uno de los deportistas que van a caminar o a correr a diario por esa área, y para en el lugar en donde están los aparatos para ejercitarse, pues se dio cuenta que el pick-up de Corrales estorba como se nota en las fotos, y se le ocurrió preguntarle: "¿Oye David, por qué estacionan los carros aquí?,

No uses el celular mientras conduzcas

Haz Click a la Vida

Agua Prieta en Marcha

Proximidad social

633 100 5585

PROTECCIÓN CIVIL

AGUA PRIETA

notaria61apson@hotmail.com

Notaría Pública Num. 61

Lic. Homero C. Gonzalez Fuentes

NOTARIO PÚBLICO NO. 61
TEL: 633 338 5761 / 633 338 0370
52 633 333 1106

CALLE 1 AV. 10 Y 11

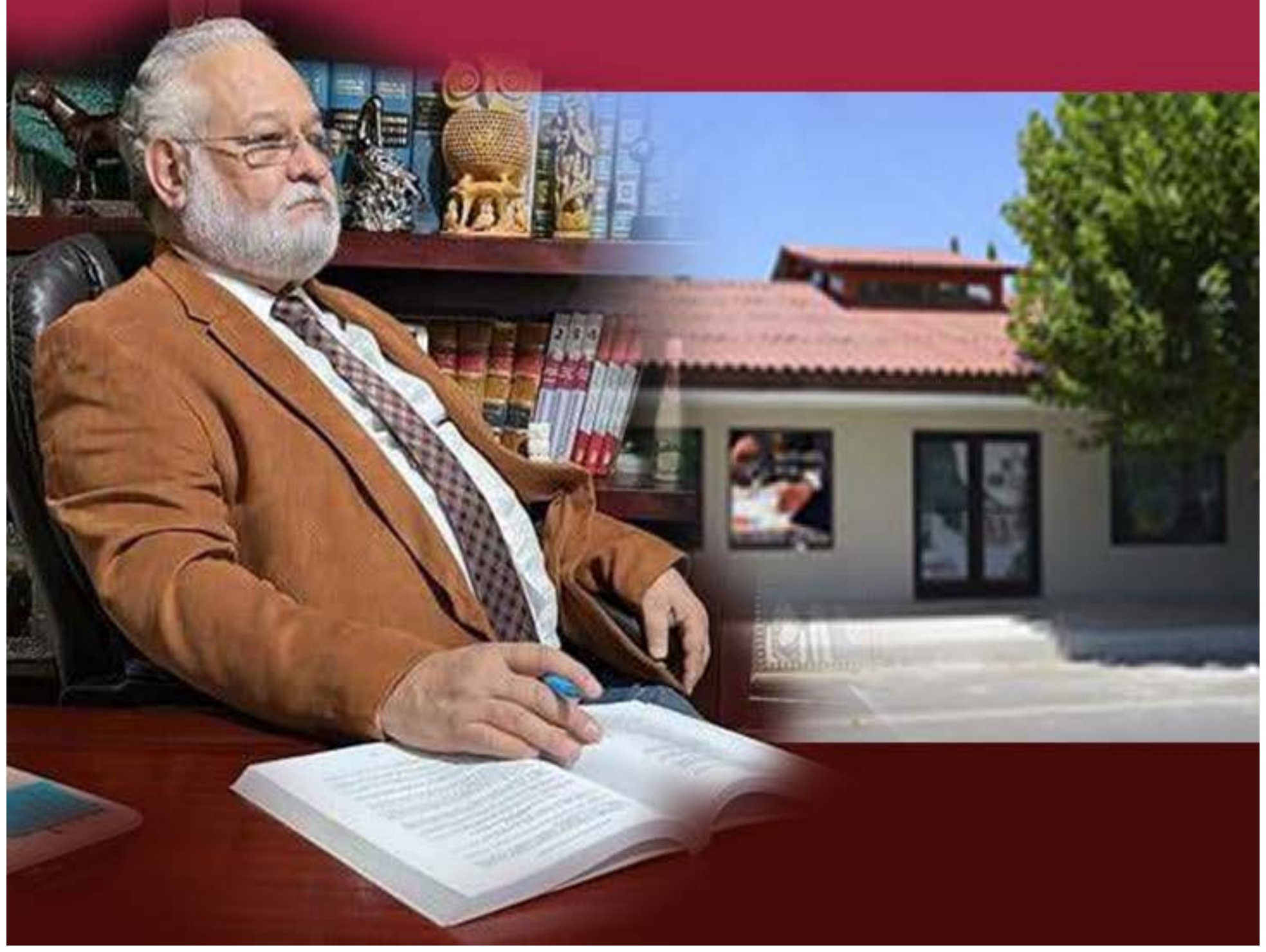

Joven de AP, está destacando en California y muy cerca de jugar beisbol profesional



Felicizamos al aguapretense **Manuel Hernández Durán**, quien debido a su desarrollo como beisbolista desde niño hasta hoy que tiene 20 años de edad, ha tenido destacado papel en los equipos y ligas en las que ha participado, en el estado de California, en los Estados Unidos, a donde por motivos laborales de sus padres tuvo que emigrar.

Manuel nació en Agua Prieta, Sonora, y empezó su sueño en el beisbol a los 4 años de edad, jugando en la **Liga Pequeña Bachicuy**, con el equipo **Cachorros**.

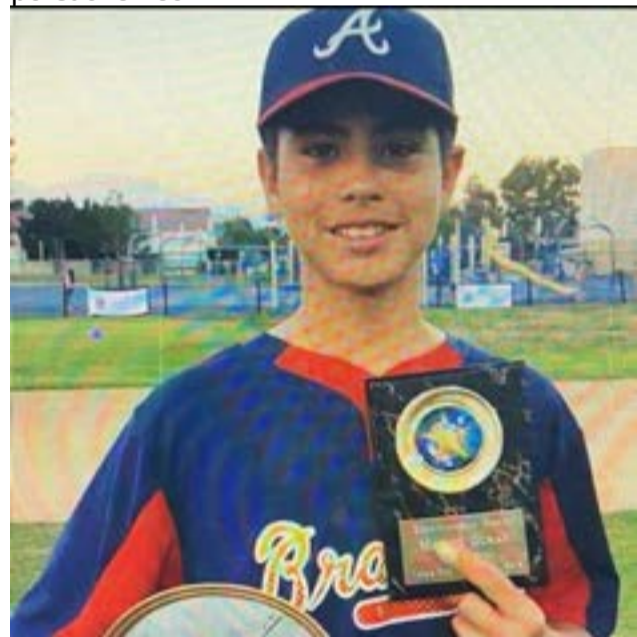

Cuando tenía 7 años de edad, migró a Estados Unidos, en donde jugó con el equipo **Bravos Rojos de Temple City, California**.

De los 10 a los 13 años de edad, jugó con el equipo **"Hitsquad"** en **Alhambra, California**, siendo nombrado **el jugador más valioso los 3 años seguidos** y tuvo el **record de más bases robadas**.



Entrando a la **Hesperia High-School**, jugó con el equipo **Scorpions** de esa institución siendo nombrado capitán por los siguientes 3 años.



Sus últimos 2 años ahí fue llamado para integrar el **Equipo de Estrellas** al tener **porcentaje perfecto a la defensiva al no cometer ningún error**. En su último año logró el **record de más bases robadas (24 en 14 juegos)**.



En su primer año con el equipo de la **Universidad de Wisconsin Superior**, jugó la posición de **pitcher** y **fielder central**.



Actualmente a los 20 años de edad, juega para el equipo de la **"CMU" (California Miramar University)**, siendo nombrado el **pitcher de la semana** el pasado mes de marzo, en un torneo que se llevó a cabo en **Tucson, Arizona**, y aparte tiene el **mejor porcentaje de pitcheo con 1.43 ERA**.



Siguiendo los consejos de su abuelo **Francisco Durán** mejor conocido como **"El Piernas de Oro"** quien jugó beisbol en la **Liga de la Sierra Alta de Sonora**, en **Villa Hidalgo**, y apoyado por sus padres **Jorge y Cecilia Hernández**, ha despertado el interés de varios clubes, en especial de la **Liga Mexicana del Pacífico**, y está en la espera de la oportunidad de jugar beisbol profesional, ya que hay dos clubes que están muy interesados en él y ha tenido varias pláticas con los scouts.



Como dato aparte, su abuelo **Francisco Durán**, que muy conocido en esta ciudad y la región, fue integrante del **Mariachi Los Caporales de Agua Prieta** y tocaba el guitarrón y el violín, y él fue quien lo animó a jugar el rey de los deportes y desde niño hasta hoy es el deporte que más ama y desea jugar profesionalmente.

Mucha suerte le deseamos a Manny y sobre todo éxito y que lo veamos debutar pronto en el beisbol profesional. ¡Enhorabuena!

Si conduces irresponsablemente es como llevar una bomba

Respete las recomendaciones de tránsito

B&M
STUDIO

FOTOGRAFÍA & VIDEO



FOTOGRAFÍA & VIDEO PARA TUS EVENTOS ESPECIALES



@B&M Studio



@bym_.studio

LLAMA AL: 633-124-3474**Una empresa de Fotografía y Video Profesional****Atención en Agua Prieta, la región, todo Sonora y la República mexicana
si así se requiere.****Cuenta con la mejor tecnología y los mejores equipos de última generación
en fotografía y video (cámaras y drones de última generación)****Por siempre todos tus eventos como Bodas, XV Años o todo evento
social se verán y se grabarán diferente.**Facebook: https://www.facebook.com/BYMStudio/?ref=pages_you_manageInstagram: https://www.instagram.com/bym_.studio/



El aguapretense Oliver Romero, al Nacional de Futbol con la Selección Sonora

Muchas felicidades a la **Selección Sonora** categoría 2012 y sobre todo al aguapretense **Oliver Romero Cruz**, al lograr avanzar de manera invicta a la etapa **Nacional de los Juegos Conade 2024**, que se celebrará en el estado de Jalisco.

Estuvo en Hermosillo entrenando y el camino para llegar a ser parte del selectivo no fue fácil, pues tuvo que competir con otros destacados niños, al final luego de dos filtros logró quedar de nuevo por quinta vez en forma consecutiva para representar a Sonora.

Nacionales Conade 2024. La **Macro Región A** está conformada por **Baja California, Baja California Sur, Chihuahua, San Luis Potosí, Coahuila, Durango, Nuevo León, Sinaloa, Sonora, Tamaulipas y Zacatecas.**

De hecho **Oliver** es uno de los niños futbolistas más destacados de Sonora, junto al cajemense **Dilan Peña**.



De hecho Sonora hace historia al avanzar por primera vez en tres diferentes categorías a la fase nacional: 2010-2011 Varonil Mayor, 2012-2013 Varonil Menor y 2008-2009 Femenil Mayor, todo dentro del **Macro Regional Conade 2024**, que se llevó a cabo en **Tijuana, Baja California**, del 28 al 31 de marzo, en el cual participaron los selectivos de **Sonora, Chihuahua, Baja California, Durango, Sinaloa, Coahuila y Baja California Sur.**

Por cierto, como ya nos tiene acostumbrados, Oliver tuvo destacada actuación en los partidos de Sonora, siendo pieza fundamental para lograr el boleto al nacional.

Cinco veces con la Selección Sonora Con ésta es la quinta ocasión de manera consecutiva que Oliver ha sido convocado por la **Asociación Estatal de Futbol**, para ser integrante de la **Selección Sonora.**



LA VIOLENCIA DOMÉSTICA SE HARÁ PRESENTE EN TU HOGAR SOLO SI TÚ LO PERMITES...

PROXIMIDAD SOCIAL 633 100 5585

¿CANSADA O CANSADO DE ESPERAR POR CITAS PARA LA RENOVACIÓN DEL PASAPORTE MEXICANO O LA VISA LÁSER?

NO BATALE MÁS, SE ACABARON LAS LARGAS ESPERAS, FILAS O PREGUNTAR POR TELÉFONO Y NO LE CONTESTAN O NO LE DAN LA INFORMACIÓN CORRECTA, YA ESTAMOS PARA BRINDARLES CON GUSTO ESOS TRÁMITES Y MUCHOS MÁS



- * IMPRESIÓN DE ACTAS DE NACIMIENTO.
- * ASESORÍA Y CITAS PARA VISA.
- * ASESORÍA GRATUITA PARA PASAPORTE MEXICANO.
- * ASESORÍA PARA TERRENOS EJIDALES (REGULARIZACIÓN, ADQUISICIÓN, TRASLADO, ETC)
- * COMPRA Y VENTA DE TERRENOS.
- * EMPLACAMIENTO, ALTAS Y BAJAS Y TRÁMITES ANTE LA AGENCIA FISCAL.



EN AGUA PRIETA, SONORA, CALLE 1 Y 2 AVENIDA 5
CONTACTO: 633-126-75-36 Y 633-690-90-04

HORARIO DE LUNES A VIERNES DE 10:00 AM A 2:00 PM Y DE 3:00 A 6:00 PM
TAMBIÉN ESTAMOS EN HERMOSILLO, SONORA

SERVICIOS GARANTIZADOS Y DE CALIDAD

YA NO PIERDA MÁS TIEMPO: OROR CONSULTORÍA, A SUS ÓRDENES



Pugilistas de AP del establo “Panteonero” Meraz llegan a semifinales en el Macro Regional de Boxeo en Monterrey

Del 21 al 24 de marzo se llevó a cabo en Monterrey, Nuevo León el **Macro Regional de Box**, en el cual los únicos aguapretenses que llegaron a la etapa de semifinales fueron 2 pugilistas del **Gym “Panteonero” Meraz**, que fueron parte de la **Selección Sonora**. Se trata de **Fleuri Sosa** y **Kamila Valdez**.

En caso de haber salido victoriosos en semifinales **Fleuri** y **Karina** hubieran obtenido el pase para el **Campeonato Nacional Conade 2024**.

Pero las cosas no salieron como esperaban, ya que en la categoría de 70-75 kilos, a **Fleuri “El Bombita” Sosa**, le fue detenida la pelea ante el tamaulipeco **Jared Urbina** al presentar profuso sangrado, lo que de haberlo dejado continuar, pondría en riesgo su integridad física y el referee decidió suspender la pelea.

Por su parte **Kamila Valdez** en un combate de toma y daca de principio a fin cayó por decisión dividida ante la chihuahuense **Dafne Rivera** en la categoría de 48 kilos.

Sin embargo antes de llegar a las semifinales, **Fleuri** y **Kamila** mostraron muy buen nivel al salir victoriosos un día antes en sus respectivos combates.

En su primera pelea, **Fleuri Sosa** superó a su rival de Zacatecas, al detener el referee la pelea en el segundo round, y en su segundo combate derrotó a **Yandel García** de Nuevo León, al suspender el referee el combate también en el segundo asalto.

Por su parte **Kamila Valdez**, le ganó por decisión dividida a su rival de Tamaulipas en reñido combate de toma y daca.



Fleuri “El Bombita” Sosa con su manager **Germán Meraz** y con **Angélica Lucero**, gerente del **Gym “Panteonero” Meraz** de Agua Prieta.



Kamila Valdez, le ganó por decisión dividida a

su rival de Tamaulipas, en un reñido combate de toma y daca en la categoría de 48 kgs.

En la semifinal **Kamila Valdez** cayó ante **Dafne Rivera** de Chihuahua.

Muchas felicidades a **Fleuri** y **Kamila**, a su entrenador **Germán Meraz** y a **Angélica Lucero**, del **Gym “Panteonero” Meraz**, que brillaron con luz propia, mostrando el buen trabajo que se está haciendo con los pugilistas en ese establo.



UMQ

URGENCIAS MÉDICO QUIRÚRGICAS

Consultorio Calle 6 ave. 5 No. 501
Teléfonos: 338-15-51 y 338-09-11
URGENCIAS: CEL: 633-333-42-20

DR. MARCO ANTONIO QUIJADA LAMADRID

Ced. Especialista 3341083
D.G.S.M.D.D.F.
Cédula Profesional: 1040573 - S.S.A. 2084-86

Tres aguapretenses al Nacional de Voleibol



El aguapretense Pedro Felipe Partida, con el número 8, colocador y capitán de la Selección Sonora



Selección Sonora, 2004-2005, donde milita el aguapretense Ricardo Santiago Leyva Quijada.



Selección Sonora 2008-2009 de la cual forma parte el aguapretense Marco Antonio Jaramillo (10).

Del 23 al 25 del pasado mes de marzo, se llevó a cabo el **Macro Regional de Voleibol Conade 2024**, en la ciudad de **Zacatecas, Zacatecas**, en donde tres destacados jóvenes aguapretenses, integrantes de la **Selección Sonora**, obtuvieron su pase al Nacional, que se llevará a cabo en la ciudad de Campeche, Campeche.



La Selección Sonora categoría 2004-2005 en la cual milita el aguapretense Ricardo Santiago Leyva Quijada,

logró su pase al Nacional al derrotar el su primer partido a Coahuila en 2 sets. En el segundo se impuso a Nuevo León en 2 sets. El tercer partido lo ganaron a Sinaloa en 2 sets, y el 4 lo perdieron en 3 sets ante Baja California, en un juego muy reñido y peleado.



Pedro Felipe Partida es el capitán y colocador de la Selección Sonora.

La Selección Sonora 2006-2007, de la cual es parte importante el aguapretense Pedro Felipe Partida Torres, logró su boleto al Nacional.

Igualmente la Selección Sonora 2008-2009 de la

cual forma parte el aguapretense Marco Jaramillo Villalobos, logró el pase al Nacional. ¡Muchísimas felicidades!



UMQ

URGENCIAS MÉDICO QUIRÚRGICAS

Consultorio Calle 6 ave. 5 No. 501
Teléfonos: 338-15-51 y 338-09-11
URGENCIAS: CEL: 633-333-42-20

DR. MARCO ANTONIO QUIJADA LAMADRID

Ced. Especialista 3341083
D.G.S.M.D.D.F.
Cédula Profesional: 1040573 - S.S.A. 2084-86



Algo bonito de recordar:

Esta foto fue tomada el año 1977, el equipo se llamaba Electricistas y participaba en la Liga Mu-

nicipal de Voleibol INFEDBAN. En ella vemos arriba a Reyes Gardner, a Tino "Wero" Parra, don Héctor Rivera Esquer y Jorge "Gino" Flores. En cuclillas Ramón Madrid Moncada, Efraín

Martínez y Ángel "Chapito" Manríquez. En ese tiempo yo era un niño y no los vi jugar. La madrina del equipo era Mirna Zamudio de Arvizu. De esto han pasado ya 46 años. ¡Oh Témporte!

MAXI

SERVICIOS

MI PUEBLO

¡No te equivoques!

[/msmipueblo](#)

La de más Prestigio y Confiabilidad

EMPEÑOS DE:

Casas, Terrenos, Autos

Powered by

[Sekcion TotalPromo](#)
[/total promo](#)
www.total-promo.com



La GenZ: apatía generalizada o valemadrismo crónico

Por Israel Aguilera

La Generación Z, nacida entre mediados de los años 90 y principios de los 2010, se encuentra en una encrucijada en la historia política contemporánea. Con el poder de moldear el futuro a través de su participación en elecciones, esta generación muestra una preocupante tendencia hacia la apatía política.

Históricamente, el activismo juvenil ha sido un motor de cambio social significativo. Sin embargo, la Generación Z parece distanciarse de este legado.

Hoy la GenZ infravalora los procesos electorales, empezando por la adquisición de la credencial que asumen que es necesaria para entrar al antro, comprar alcohol o ciertos trámites, pero, en definitiva y aunque escrito en ella está la leyenda "Credencial para votar" es en lo que menos se piensa.

En Tiktok, la credencial es parte de un trend de baile, donde se coloca en la frente al ritmo del trapero irapatense Dani Flow; para algunos da lo mismo poner un garabato que poner la leyenda "traka" o "bichota" como firma oficial, ignorando el proceso legal que les costará a futuro; el "salir bien en la foto" se ha convertido en retar a la cámara portando piercings, colores estridentes de cabello y maquillajes que se acercan a los

de Halloween; quedó atrás el "pero te peinas", que por muchos años fue promocional del IFE ahora INE.

¿Por qué esta aparente indiferencia hacia un proceso que puede determinar su futuro?

Una razón podría ser la **desconfianza hacia las instituciones políticas tradicionales, partidos que poco a poco van muriendo, alimentada por escándalos de corrupción y un sistema que a menudo parece distante de las preocupaciones reales de los jóvenes.**

Además, el exceso de información y la sobreexposición a través de las redes sociales pueden llevar a la desilusión y la sensación de impotencia. Sin embargo, la apatía no es una opción viable. Las decisiones tomadas en las urnas tienen consecuencias directas en la vida de los jóvenes y sus familias, desde políticas educativas y laborales hasta cuestiones medioambientales y de justicia social. **Ignorar este poder de participación es renunciar a la oportunidad de influir en el rumbo de la sociedad.**

Es crucial que la **Generación Z** reconozca su capacidad para impulsar el cambio, a través de la participación política activa. Esto implica informarse sobre los problemas, involucrarse en el debate público y ejercer su derecho al voto de manera informada y reflexiva.

Sin embargo, la crítica hacia la GenZ no debe limitarse únicamente a su aparente apatía política. **Es importante considerar el contexto en el que crecen estos jóvenes: un mundo marcado por la desigualdad económica, la crisis climática, la polarización política y la incertidumbre laboral.** La falta de confianza en las instituciones puede entenderse como una respuesta a un sistema que a menudo parece estar en su contra. Por lo tanto, en lugar de simplemente criticar a la Generación Z, debemos reflexionar sobre cómo podemos crear un entorno más propicio para su participación política. Esto implica abordar las desigualdades estructurales, mejorar la educación cívica y fomentar un diálogo inclusivo que tenga en cuenta las preocupaciones y perspectivas de los jóvenes.

La apatía política de la Generación Z no debe ser ignorada ni aceptada como inevitable.

Es fundamental que los jóvenes reconozcan su poder para impulsar el cambio y se involucren activamente en el proceso democrático. Al mismo tiempo la sociedad en su conjunto debe trabajar para abordar las causas subyacentes de esta apatía y crear un entorno que fomente la participación ciudadana de todos los segmentos de la población, incluida la juventud.

Analista Político @israguilera.mx Israelaguilera.mx



El Clarín **DE AGUA PRIETA** **Edición Digital**

Gratis en dos pasos

1 Agréganos a tus contactos



En whatsapp

**2 Envía ALTA al
633-107-7914**

**Si ya recibes la edición digital, COMPARTE
con tus amigos para que también la disfruten**

**También léalo en:
www.elclarinap.com**